



# MHz帯セラミックレゾネータ

MHz BAND CERAMIC RESONATORS

## MHz帯セラミックレゾネータ KBR-MSB, MSEシリーズ



### 特長

小型、軽量です。  
耐落下、振動に優れています。  
温度安定性に優れています。  
水晶振動子に比べ立上がり時間が速いです。

### 用途

各種マイクロコンピュータのクロック発振用  
電話用LSI発振用  
ポルテーションサイザ  
音声合成用LSI発振用  
モータ制御用IC  
OA機器  
リモートコントロール用LSI

### 品名表示方法

KBR 3.52 MSB TR

シリーズ名  
発振周波数(MHz)  
発振素子タイプ

MSB	3.52 ~ 8.0MHz
MSE	3.52 ~ 8.0MHz

### 包装形態

blank	バルク
TR	リール巻き
TF	つづら折り

注) MSEは、バルクのみ対応です。

### 形状・寸法

(単位: mm)

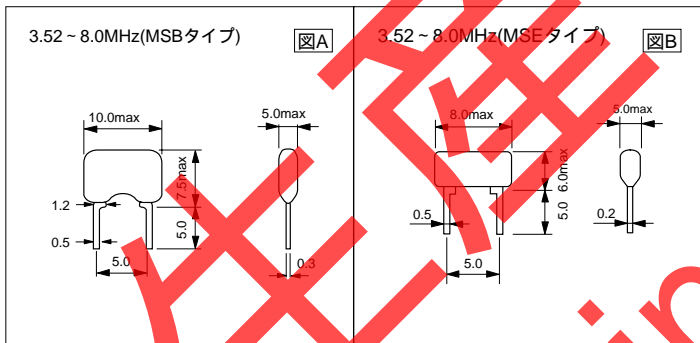

### 測定回路

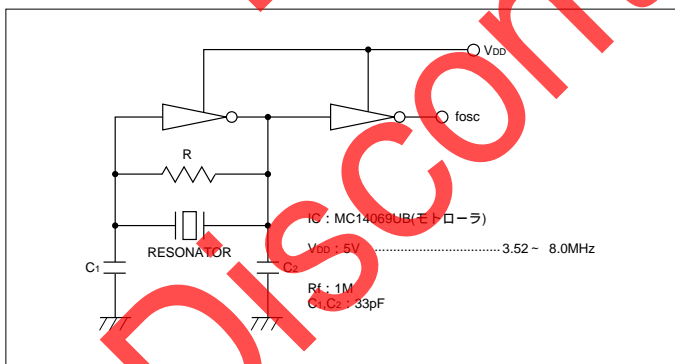

注) C<sub>1</sub>, C<sub>2</sub>は上記測定回路(IC: Motorola MC14069UB)のときの値です。  
その他のICをお使いになるときは別途回路定数の検討が必要です。

### テーピング寸法

(単位: mm)

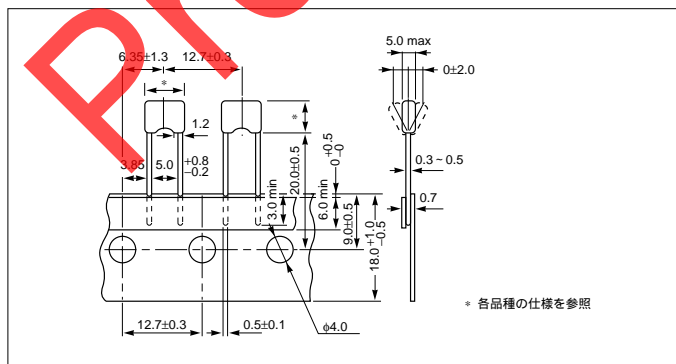

### 規格

品名	周波数範囲	形状寸法	周波数公差	温度安定性 (-20 ~ 80°C)	標準発振周波数(MHz)
KBR-□MSBシリーズ	3.52 ~ 8.0MHz	図A	±0.5%	±0.3%	3.58, 4.0, 4.19, 5.0, 6.0
KBR-□MSEシリーズ	3.52 ~ 8.0MHz	図B	±0.5%	±0.5%	3.58, 4.0, 4.19, 6.0



# 負荷容量内蔵型MHz帯セラミックレゾネータ

BUILT-IN CAPACITOR MHz BAND CERAMIC RESONATORS

## 負荷容量内蔵型MHz帯セラミックレゾネータ KBR-MKC, MKD, MKEシリーズ

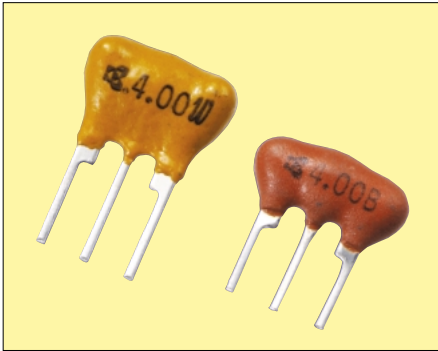

### 特長

回路が簡略化できます。  
部品や実装のコストが低減できます。  
高密度実装が可能です。

### 用途

各種マイクロコンピュータのクロック発振用  
電話用LSI発振用  
ポルテージシンセサイザ  
音声合成用LSI発振用  
モータ制御用IC  
OA機器  
リモートコントロール用LSI

### 品名表示方法

KBR 4.0 MKC TR

シリーズ名  
発振周波数(MHz)  
発振素子タイプ

<b>MKC</b>	負荷容量内蔵低背型
<b>MKD</b>	負荷容量内蔵水洗浄型
<b>MKE</b>	負荷容量内蔵小型

### 包装形態

ブランク	バルク
<b>TR</b>	リール巻き
<b>TF</b>	つば折り

### 形状・寸法

(単位: mm)

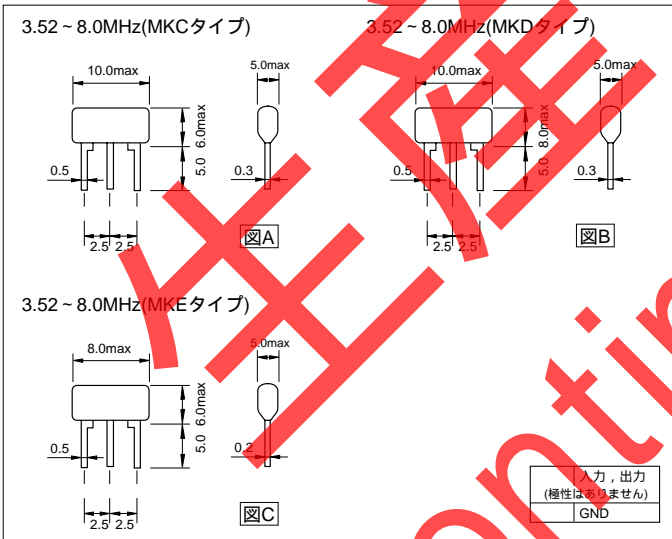

### テーピング寸法

(単位: mm)

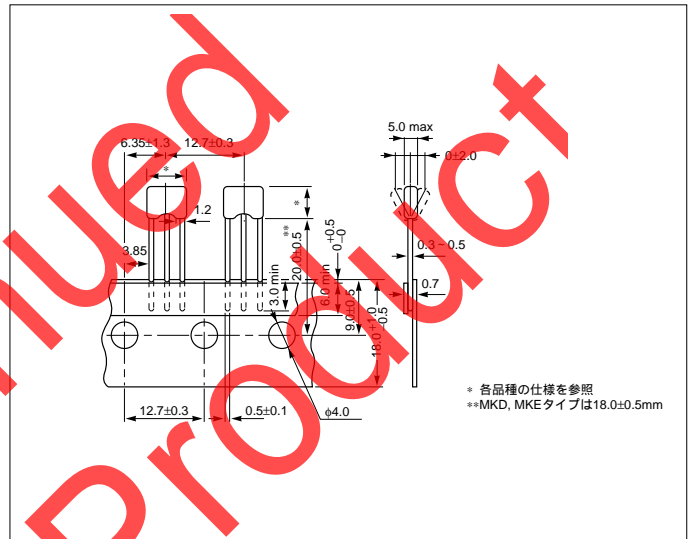

### 測定回路

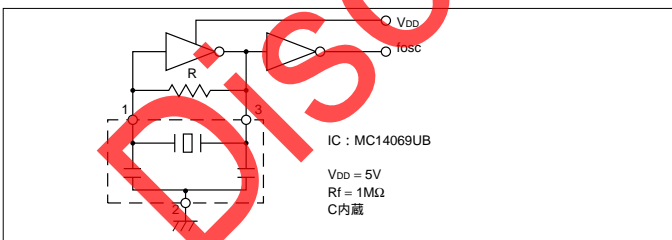

### 規格

品名	周波数範囲 (MHz)	形状寸法	周波数公差	温度安定性 (-20 ~ 80°C)	標準発振周波数(MHz)
KBR- MKC, MKD, MKEシリーズ	3.52 ~ 8.0	A, B, C	±0.5%	±0.5%	3.58, 4.0, 4.19, 5.0, 6.0, 8.0