

Specification 納入仕様書

Drawing No. 仕様書番号	TNY1T-H1-MJX01-07 [1/8]
Issued Date. 発行日	15-Jun-25 2025年6月15日

御中

Note: In case of specification change, KYOCERA Part Number also will be changed.
仕様変更の際は、弊社の部品番号も変更になりますのでご注意ください。

Product Name 製品名	Crystal Oscillator 水晶発振器
Product Model 製品型名	
Frequency 周波数	100 MHz
Customer Part Number 御社部品番号	---
Customer Specification Number 御社仕様書番号	
KYOCERA Part Number 弊社部品番号	MC3225Z100.000C19XSH
Remarks 備考	RoHS Compliant / MSL 1 / AEC-Q200 Certified :RoHS指令対応部品 / 耐湿レベル1 / AEC-Q200 準拠

Customer Acceptance

御社受領

Accept Signature 受領印	Accept Date 受領日	
	Department ご担当部門	
	Person in charge ご担当様	

Seller 販売元
KYOCERA Corporation
Corporate Electronic Components Group
Electronic Components Sales Division
京セラ株式会社 電子部品事業本部 電子部品営業部
6 Takeda Tobadono-cho, Fushimi-ku, Kyoto
612-8501 Japan
〒612-8501
京都市伏見区竹田鳥羽殿町6番地
TEL. No. 075-604-3500 FAX. No. 075-604-3501

Manufacturer 製造元
KYOCERA Corporation
Corporate Electronic Components Group
RF Devices Division
京セラ株式会社 電子部品事業本部 高周波デバイス事業部
Yamagata higashine Plant 山形東根工場
5850, Higashine-koh, Higashine-shi, Yamagata
999-3701 Japan
〒999-3701
山形県東根市大字東根甲5850番地
TEL. No. 0237-43-5611 FAX. No. 0237-43-5615

Design Department 設計部門	Quality Assurance 品質保証	Approved by 承認	Checked by 確認	Issued by 作成
Crystal Components Application Engineering Section2 RF Devices Engineering Department 1 RF Devices Division 高周波デバイス事業部 高周波デバイス第1技術部 水晶部品商品技術2課				

KYOCERA Corporation
京セラ株式会社

1. 適用

IC等のクロック源に使用される、クロック用水晶発振器について規定します。

2. 御社部品番号

3. 弊社部品番号

MC3225Z100.000C19XSH

4. 電気的特性

4-1. 絶対最大定格値

項目	記号	定格値	単位
電源電圧	V_{CC}	-0.3 to +4.5	V
入力電圧	V_{IN}	-0.3 to $V_{CC} + 0.3$	V
保存温度	T_{STG}	-55 to +150	°C

注) 絶対最大定格値を超えて発振器を使用する場合、発振器の永久破壊となることがあります。また、通常動作では推奨動作条件で使用することが望ましく、この条件を超えると発振器の信頼性に悪影響を及ぼすことがあります。

4-2. 推奨動作条件

項目	記号	Min	Typ	Max	単位	備考
電源電圧	V_{CC}	1.71	3.3	3.63	V	
入力電圧	V_{IN}	0	---	V_{CC}	V	
動作温度	T_{OPR}	-40	25	+125	°C	

4-3. 電気的特性

項目	記号	Min	Typ	Max	単位	備考
出力周波数	F_O	--	100	--	MHz	
周波数許容偏差*	F_{tol}	-30	--	+30	ppm	
消費電流(無負荷時) ($1.71 \leq V_{CC} \leq 2.25V$)	I_{CC}	--	--	10	mA	
消費電流(無負荷時) ($2.25 < V_{CC} \leq 2.8V$)		--	--	11.5		
消費電流(無負荷時) ($2.8 < V_{CC} \leq 3.63V$)		--	--	14.5		
スタンバイ消費電流	I_{ST}	--	--	5	μA	
シンメトリ(デューティ比)	SYM	45	50	55	%	@50% V_{CC}
立上り時間/ 立下り時間 (20% V_{CC} to 80% V_{CC})	T_r / T_f	--	--	1.5	ns	$1.71 \leq V_{CC} \leq 2.25V$
		--	--	1.3		$2.25 < V_{CC} \leq 2.8V$
		--	--	1		$2.8 < V_{CC} \leq 3.63V$
LLレベル出力電圧	V_{OL}	---	---	10% V_{CC}	V	$I_{OL} = 5mA$
HLレベル出力電圧	V_{OH}	90% V_{CC}	---	---	V	$I_{OH} = -5mA$
出力負荷(C-MOS)	CL	---	---	15	pF	CMOS
LLレベル入力電圧	V_{IL}	---	---	30% V_{CC}	V	
HLレベル入力電圧	V_{IH}	70% V_{CC}	---	---	V	
ディセーブル時間	t_{dis}	---	---	200	ns	
イネーブル時間	t_{ena}	---	---	5	ms	
発振開始時間	t_{sta}	---	---	5	ms	@Minimum operating voltage to be 0sec
1 Sigma Jitter**	J_{Sigma}	---	---	14	ps	
Peak to Peak Jitter**	J_{PK-PK}	---	---	75	ps	
Phase Jitter (BW:12kHz to 20MHz)	---	---	---	55	ps	$V_{CC} = 1.8V$
		---	---	53		$V_{CC} = 2.5V$
		---	---	49		$V_{CC} = 3.3V$

表 1 電気的特性

Note: 全ての電気的特性は最大負荷時、動作温度範囲内とします。

*次の公差を含みます。

初期、動作温度範囲内の温度特性、電源電圧変動、負荷容量変動、経年変化(1year @+25°C)、振動・衝撃

**JitterはTime Interval Analyzer "Wavecrest SIA-3000"にて計測

4-4. 測定条件

温度+25°C±2°Cを基準としますが、特に疑義の生じない限り、温度+5°C～+35°Cにて測定しても良いものとします。

4-5. 測定回路

電気的特性は、図1の回路にて測定します。Jitter特性は、図3の回路にて測定します。

4-6. クロックタイミングチャート

クロックタイミングチャートを図2に示します。

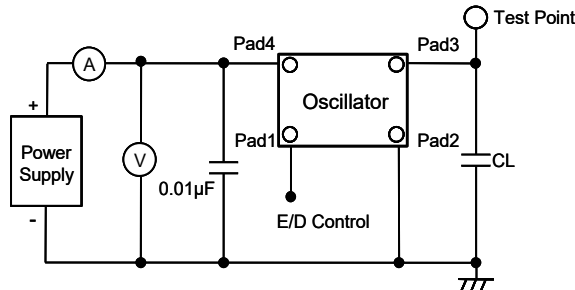

Note: CL最大負荷(測定治具及びフロー容量を含む)

図1 標準測定回路



図2 クロックタイミングチャート(C-MOS出力)



図3 Jitter測定回路

<測定条件>

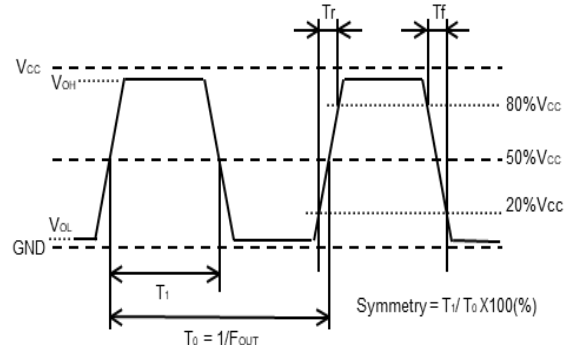
- Time Interval Analyzer
 - WaveCrest SIA-3000
- DTS の内部タイマー校正
 - 30分ウォームアップ後の30分校正
 - Extend 30 minutes calibration
- Jitter ヒストグラム(Tail-fit)
 - 50,000cyc 以上
 - Bit Error Ratio (BER) -12 (14sigma)

5. 外形寸法およびマーキング仕様

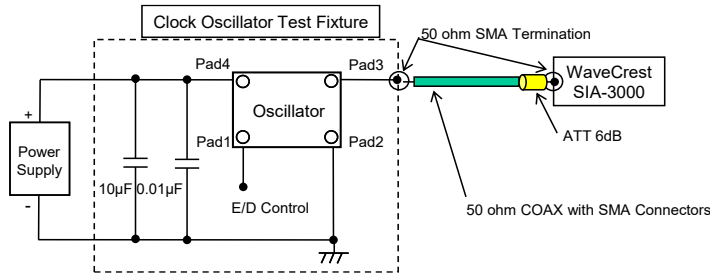
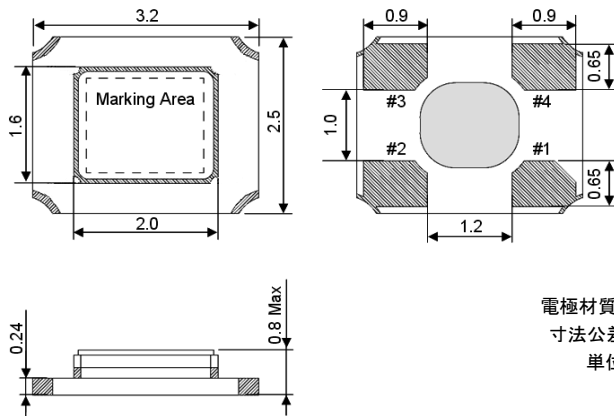

電極材質 Ni+Au
寸法公差 +/-0.1
単位:(mm)

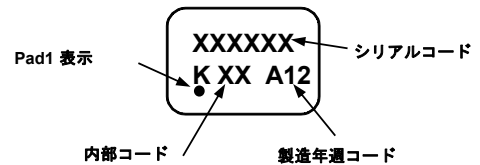

製造ロット(製造年週コード)

- 1) 1桁目: 西暦年コード
(2020: "W", 2021: "A", 2022: "B")
- 2) 2,3桁目: 週コード

Year	Code	Year	Code
2020	W	2031	L
2021	A	2032	M
2022	B	2033	N
2023	C	2034	P
2024	D	2035	Q
2025	E	2036	R
2026	F	2037	S
2027	G	2038	T
2028	H	2039	V
2029	J	2040	W
2030	K	2041	A

It repeats from A in 2041 and after wards.

表2 マーキング仕様

パッド配置	
1	Stand-by Function
2	Case GND
3	Output
4	V _{CC}

Stand-by Function 機能	
Pad1	Pad3 (Output)
OPEN	Active
"H" Level	Active
"L" Level	High Z (発振停止)

6. 品名表示方法

MC3225Z **100.000** **C** **1** **9** **X** **SH**
A **B** **C** **D** **E** **F** **G**

A. シリーズ名
B. 出力周波数
C. 出力形態

C: C-MOS

D. 電源電圧

1: 1.8V/ 2.5V/ 3.3V 兼用

E. 周波数安定度* (Over All Conditions)

9: ±30ppm

F: シンメトリ(デューティ比)とStand-by Function 機能

X: シンメトリ: 45% to 55%, スタンバイ機能

G. 顧客要求仕様識別コード

SH: 車載用

Packing (Tape & Reel 2,000pcs/Reel)

*次の公差を含みます。

初期、動作温度範囲内での温度特性、電源電圧変動、負荷容量変動、経年変化(1year @+25°C)、振動・衝撃

7. 環境特性 (Based on AEC-Q200 Rev. D)

AEC-Q200 No	Items	Conditions	Reference	Criteria of Acceptance	Sample Size [PCS]
3	High Temperature Exposure (Storage)	+125°C 1000 hrs. Unpowered.	MIL-STD-202 Method 108	Satisfy Electrical Characteristics.	77
4	Temperature Cycling	1000cycles (-55 to +125°C)	JESD22 Method JA-104	Satisfy Electrical Characteristics.	77
6	Moisture Resistance	+25°C, +65°C 90%RH 10cycles 24 hrs/1cycle. Unpowered. Steps 7a & 7b not required.	MIL-STD-202 Method 106	Satisfy Electrical Characteristics. Clause 13 shall be also satisfied.	77
7	Biased Humidity	+85°C, 85%RH, 1000 hrs. VCC=3.63V, CL=15pF	MIL-STD-202 Method 103	Satisfy Electrical Characteristics.	77
8	Operational Life	+125°C, 1000 hrs. VCC=3.63V, CL=15pF	MIL-STD-202 Method 108	Satisfy Electrical Characteristics.	77
9	External Visual	Magnification 10x	MIL-STD-883 Method 2009	Thing that abnormality is not found in externals. (Inspect device construction, marking and workmanship. Electrical Test not required.)	30
10	Physical Dimension	-	JESD22 Method JB-100	Satisfy Approval Sheet	30
12	Resistance to Solvents	Magnification 10x	MIL-STD-202 Method 215	Thing that abnormality is not found in externals.	5
13	Mechanical Shock	100G/6ms/Half-sine Velocity change 12.3 (V)ft/sec	MIL-STD-202 Method 213	Satisfy Electrical Characteristics.	30
14	Vibration	10 to 2000Hz. 5g's for 20 minutes 12 cycles each of 3 orientations.	MIL-STD-202 Method 204	Satisfy Electrical Characteristics.	30
15	Resistance to Soldering Heat	Soaking:+260±5°C, 10±1sec	MIL-STD-202 Method 210	Satisfy Electrical Characteristics.	30
16	Thermal Shock	-55°C/+125°C. 300Cycles, Max. transfer time 20 sec. Dwell time 5 min. Air-Air.	MIL-STD-202 Method 107	Satisfy Electrical Characteristics.	30

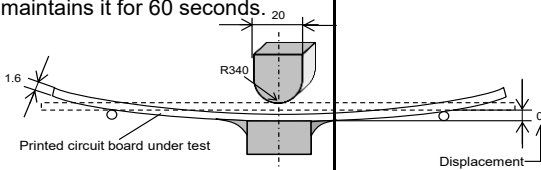
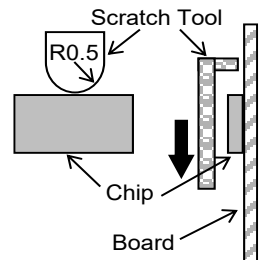
AEC-Q200 No	Items	Conditions	Reference	Criteria of Acceptance	Sample Size [PCS]
17	ESD	Human Body Model: 100pF/150ohm/500~2000V 5 pulses	AEC-Q200-002	Satisfy Electrical Characteristics.	15
18	Solderability	8 hrs. steam age +215°C solder temperature 5 second dwell	J-STD-002	Dipped potion: Minimum 95% coverage	15
19	Electrical Characterization	-	Approval Sheet	Satisfy Approval Sheet	30 x 3Lot
21	Board Flex	It pressurizes in the direction of the arrow, it pressurizes at the speed of 2mm in bend width about 0.5mm/sec, and it maintains it for 60 seconds. 	AEC-Q200-005	Satisfy Electrical Characteristics. Without looseness or crack etc.	30
22	Terminal Strength (SMD)	The static load of 1.8Kg is added in the direction of the arrow and it maintains it in the prime fields of parts for 60 sec with a scratch treatment device of R0.5. 	AEC-Q200-006	Satisfy Electrical Characteristics. Without looseness or crack etc.	30

上記試験後、特に記載の無い限り常温・常湿中に2時間以上放置後電气的特性を測定。

表3

8. 推奨ランドパターン、推奨リフロープロファイル

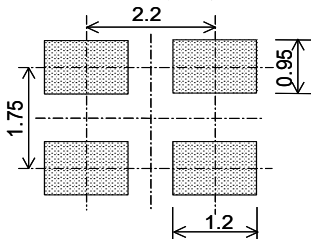

単位: (mm)

Note:

本製品御使用の際は、電源とGND間(製品端子から1mm程度の位置)に0.01μF程度のバイパスコンデンサーを入れて下さい。

図4 推奨ランドパターン

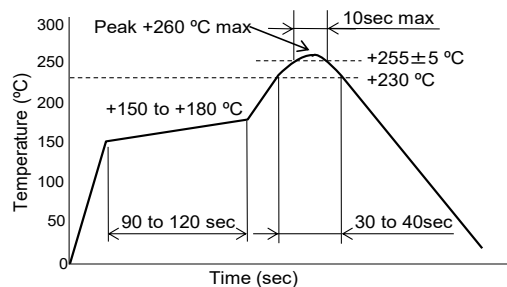

・リフローは2回まで保証するものとします。

図5 推奨リフロープロファイル(鉛フリー半田対応)

9. テーピング仕様

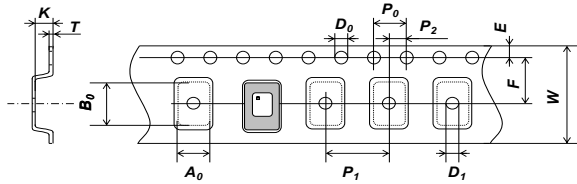

単位: (mm)

Symbol	A_0	B_0	W	F	E
Dimensions	2.8±0.05	3.5±0.05	8.0±0.2	3.5±0.05	0-Jan-00
Symbol	P_1	P_2	P_0	D_0	T
Dimensions	4.0±0.1	2.0±0.05	4.0±0.1	1.5+0.1/-0	0-Jan-00
Symbol	K	D_1			
Dimensions	1.1±0.05	1.55±0.05			

図6 エンボスキャリアテープ

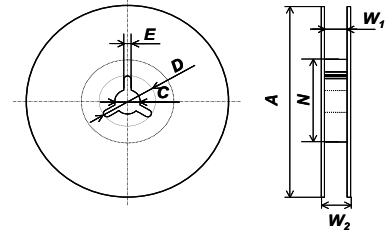

標準

最大 2,000pcs/Reel

単位: (mm)

Symbol	A	N	W_1
Dimensions	0-Jan-00	1.75±0.1	0-Jan-00
Symbol	W_2	C	D
Dimensions	0-Jan-00	0.25±0.05	0-Jan-00
Symbol	E		
Dimensions	0-Jan-00		

オプション

最大 15,000pcs/Reel

単位: (mm)

Symbol	A	N	W_1
Dimensions	60+1/-0	9.0+0.3/-0	0-Jan-00
Symbol	W_2	C	D
Dimensions	13.0±0.2	21.0±0.8	0-Jan-00
Symbol	E		
Dimensions	0-Jan-00		

図7 リール

9-1. テーピング数量

- テーピングは1 リール 2,000個で包装します。また、部品装着部には欠品がなく、連続して部品が挿入されているものとしてします。(ご発注はリール単位にてお願いいたします。)

9-2. リーダー及びブランクポケット

- 包装には図8に示すようにリーダー部及び空部を設けます。
- また、キャリアテープとトップテープの剥離強度は、図9に示す条件で0.1N (10gf) ~ 1.0N (100gf)です。

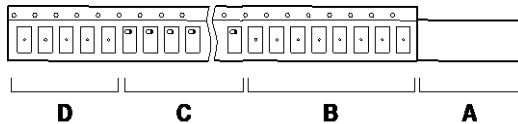

- A) リーダー部
- B) ブランクポケット(40mm ~ 320mm)
A+B: 400mm to 560mm
- C) 部品装着部
- D) ブランクポケット(40mm 以上)

図8包装方法



図9 剥離強度の試験条件

9-3. リールラベル

リールには次の表示を行います。(EIAJ C-3準拠)

- A) 客先パーツNo
- B) ロットNo
- C) 数量
- D) 出荷日
- E) メーカー名

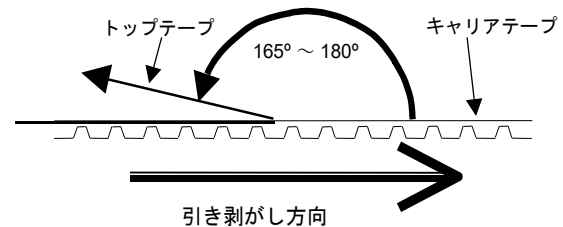
9-4. 外装ケース表示

梱包は輸送中部品に欠損を与えることのないように適切な包装をし、外装ケースに次の表示を行います。

- A) 納入先名
- B) 注文番号
- C) 客先パーツNo
- D) ロットNo
- E) 数量
- F) 出荷日
- G) メーカー名

10. 仕様書の取り決め

本仕様内容に疑義が生じた場合、双方協議の上、その解決にあたるものとします。

11. 製品保証

納入後1年以内に、明らかに当社の責任による故障が発生した場合は、無償にて代品等を充当し、これを保証します。

ただし、納入後1年を経過した場合は、双方協議の上、有償修理とさせていただきます場合があります。

12. 使用上の注意事項

12-1. 保管

- 保管場所の温度・湿度は-5°C~+40°C、かつ相対湿度40~60%RH、かつ、直射日光に当てない状態で6ヶ月以内にご使用下さい。

12-2. 取扱い

- 本発振器は、静電気に対し保護回路を内蔵しておりますが、過大静電気が加わりますとICが破壊される恐れがありますので注意してお取扱い願います。
本発振器を逆向きに実装しますと、製品が高温になり最悪の場合、破壊される恐れがありますので、方向を確認した上で実装を行って下さい。
- 本発振器を振動又は衝撃条件がカタログ又は納入仕様書の規定範囲を越える過激な箇所での環境ではご使用にならないで下さい。
- 本発振器を直接水又は塩水のかかる箇所、結露状態になる箇所、有毒ガスが充満する箇所などの環境ではご使用にならないで下さい。
- 本発振器の動作時に直射日光やLED等の光があたると、その間、周波数の変動を起こす場合がございます。遮光を考慮した設計並びに環境でご使用下さい。
なお、遮光された環境でご使用頂ければ周波数の変動はございません。
- 実装時の吸着ノズルは、内径1.6mm×1.2mmを推奨します。
ご使用前に必ず貴社にて、吸着時、実装時の製品状態をご確認下さい。

12-3. 半田付け

- 本発振器は、リフロー半田対応品ですので、フロー半田には対応できません。
- はんだ及び導電ペーストが、実装端子以外の製品側面や製品蓋部まで這い上がらないようにご注意ください。製品特性に影響する場合がございます。
- リワーク時にヘッドユニットは掴まないで下さい。電気的特性と信頼性が保証できません。

12-4. 洗浄

- 超音波洗浄の使用は可能ですが、使用条件により発振器内部の振動子が破壊されることもあります。ご使用前に必ず貴社でご確認下さい。

- 12-5. 本製品は一般電子機器(情報機器、通信機器、音響映像機器、計測機器、家電製品等)に使用されることを意図しています。特別な品質・信頼性が要求され、その故障や誤動作が人命を脅かしたり、人体に危害を及ぼす恐れのある装置やシステム(交通機器、安全装置、航空・宇宙用、原子力制御、生命維持装置を含む医療機器など)、交通機器における走行基本機能(走る、曲がる、止まる)及び衝突安全、走行安全に直接または間接問わず関係する用途並びに財産等へ重大な影響を及ぼす事が予想される用途に使用されることを意図したものではありません。
万が一、これらの用途に本製品を使用された場合、弊社は当該使用から生ずる損害等の責任を一切負いかねます。

上記の内容が守られずに使用された場合、製品の特性については保証いたしかねます。